

# COSORI

Ръководство за потребителя



Фритюрник Турбо Блейз Chef Edition 6-литров



Въпроси или притеснения?

Email: [info@cosori.bg](mailto:info@cosori.bg)

0898 396 966

 **Благодарим ви  
за покупката!** 

(Надяваме се, че ще харесате новия си уред толкова, колкото и ние)



**Бъдете креативни с COSORI**

Изтеглете безплатното приложение VeSync, за да получите достъп до оригинални рецепти и видеоруци от готвачите на COSORI, да взаимодействате с нашата онлайн общност и др.



*разгледайте* **нашата дигитална галерия  
с рецепти в cosori.bg**



*насладете  
се на* **ежеседмични рецепти,  
приготвени специално от  
наши готвачи**



**СВЪРЖЕТЕ СЕ С НАС**

При нужда от съдействие, нашият екип е готов да ви помогне с всички въпроси, които имате!

**Email:** [info@cosori.bg](mailto:info@cosori.bg)

От името на всички в COSORI:

***Приятно готвене!***

# 1.1

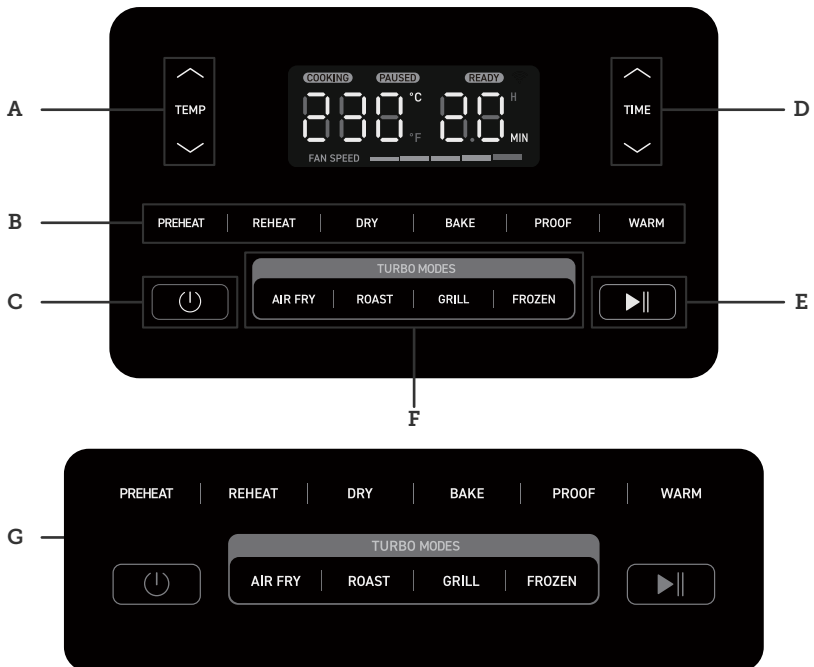
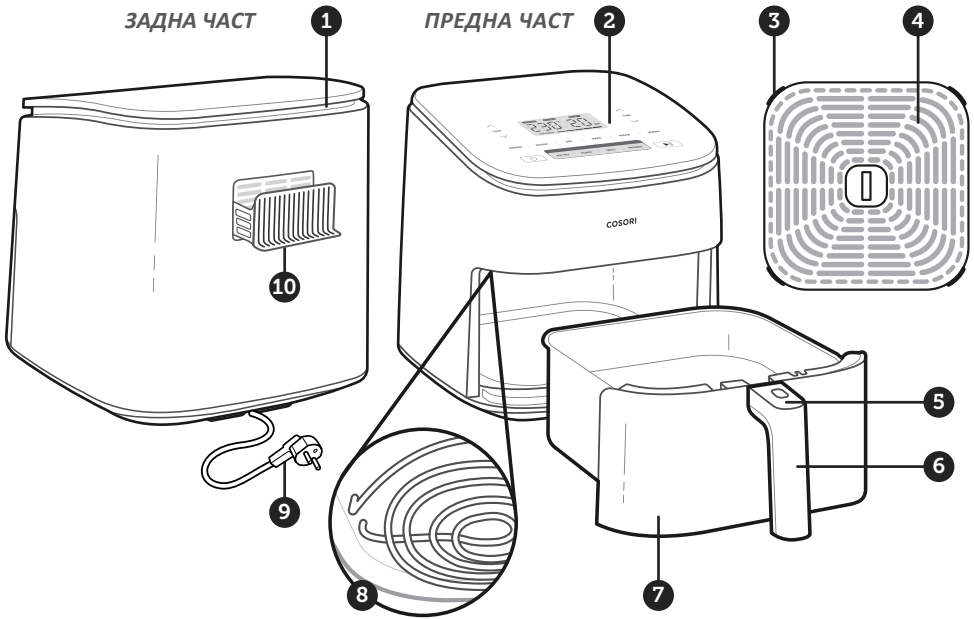

1.2

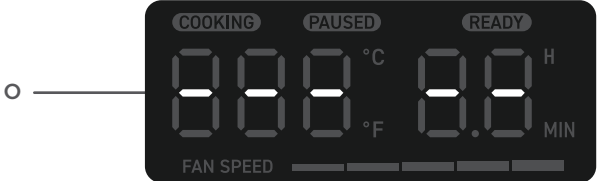
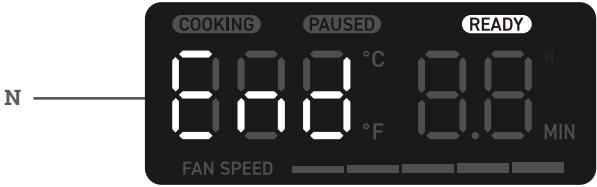
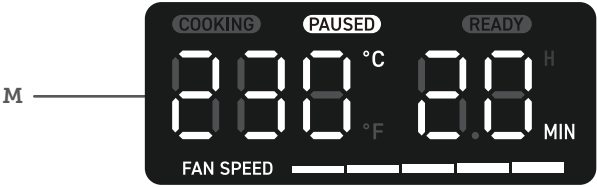
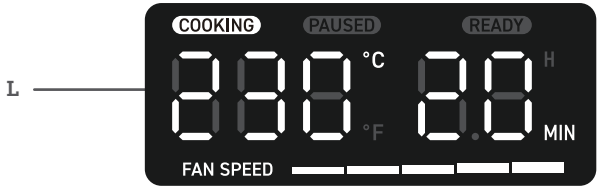
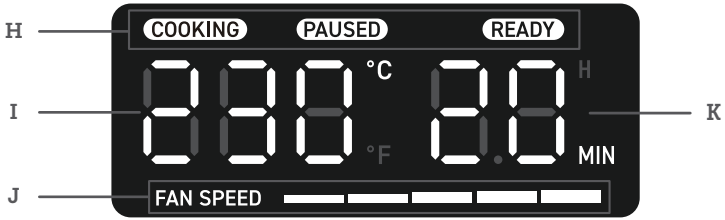

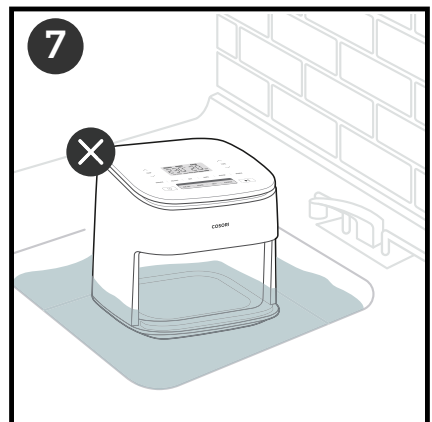
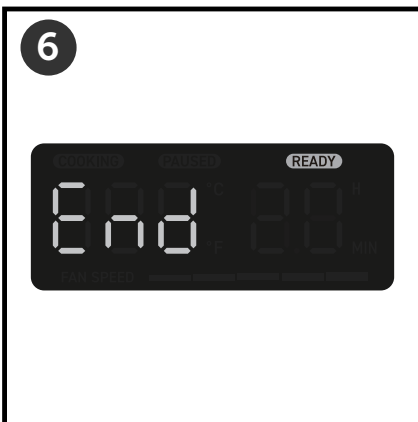
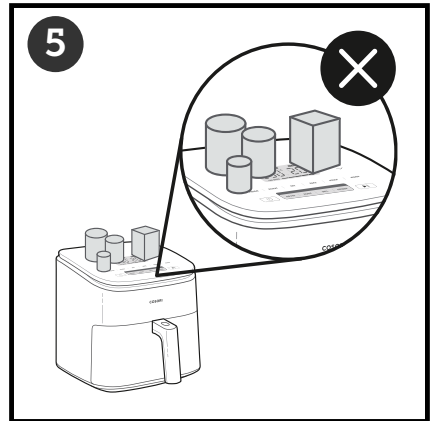
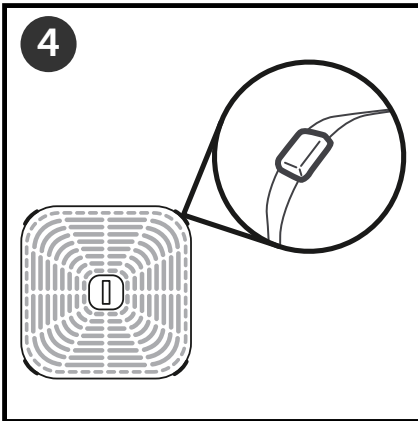
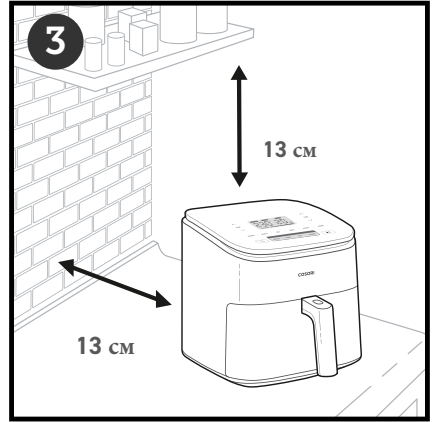
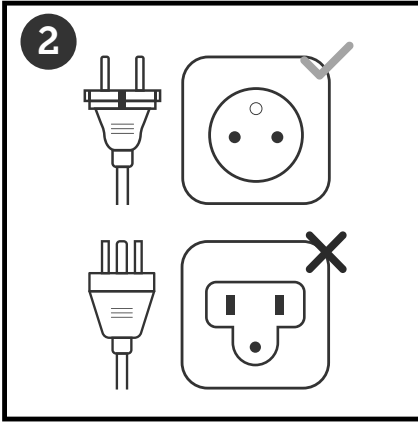

## Съдържание

Съдържание	1
Спецификации	1
Важни предпазни мерки	2
Опознаване на уреда	4
Преди първата употреба	5
Използване на фритюрника	6
Грижи и поддръжка	9
Аксесоари	9
Отстраняване на неизправности	10
Гаранционна информация	11
Поддръжка на клиенти	12

## Съдържание

1 x фритюрник Турбо Блейз Chef Edition 6-литров
1 x основна скара
1 x ръководство за потребителя

## Бонус

1 x стойка за шишове
5 x шишове

## Спецификации

<b>Модел</b>	CAF-DC602-KEUR
<b>Захранване</b>	AC 220V-240V 50/60Hz
<b>Мощност</b>	1,725W
<b>Капацитет</b>	6л (за 3-5 души)
<b>Температурен диапазон</b>	30° – 230°C
<b>Времеви обхват</b>	1 мин – 24 часа
<b>Размери (включително дръжката)</b>	40.0x 30.0x 30.1cm
<b>Размери (без дръжката)</b>	34.0x 30.0x 30.1cm
<b>Тегло</b>	6кг

# ПРОЧЕТЕТЕ И ЗАПАЗЕТЕ ТЕЗИ ИНСТРУКЦИИ

## ВАЖНИ ПРЕДПАЗНИ МЕРКИ

---

Спазвайте основните мерки за безопасност, когато използвате фритюрника. Прочетете всички инструкции.

### Основни мерки за безопасност

- Не докосвайте горещи повърхности. Използвайте дръжка.
  - Внимавайте, когато обръщате кошницата след готвене, тъй като горещата основна скара може да изпадне и да създаде риск за безопасността.
  - Не блокирайте никакви вентилационни отвори. През отворите се отделя гореща пара. Дръжте ръцете и лицето си далеч от отворите.
  - **ВНИМАНИЕ:** Основната скара може да изпадне при обръщане на кошницата.
- Не поставяйте фритюрника или някоя от частите му върху печка, в близост до газове или електрически горелки или в загрята фурна.
  - Бъдете изключително предпазливи, когато премествате фритюрника (или сваляте кошницата), ако той съдържа горещо масло или други горещи течности.
  - Винаги поставяйте основната скара върху топлоустойчива повърхност, след като я извадите от кошницата.
  - Не почиствайте с метални подложки. Метални фрагменти могат да се откъснат от подложката и да докоснат електрически части, което създава риск от токов удар.



#### Бележка:

- *Поставете плътно основната скара в кошницата, за да намалите вероятността да изпадне.*
- *Винаги използвайте щипки, за да извадите внимателно горещата храна.*

### Обща безопасност

- За да се предпазите от токов удар, не потапяйте корпуса на фритюрника, кабела или щепсела във вода или други течности.
  - Внимателно наблюдавайте децата в близост до вашия фритюрник.
  - Изключете от електрическата мрежа, когато не ползвате и преди почистване. Оставете да се охладят, преди да поставяте или сваляте части.
  - Не използвайте вашия фритюрник, ако е повреден, не работи или ако кабелът или щепселът са повредени. Свържете се с отдела за обслужване на клиенти (вижте стр. 12).
  - Не използвайте резервни части или аксесоари на трети страни, тъй като това може да доведе до наранявания.
  - Не използвайте на открито.
- Не поставяйте нищо върху въздушния си фритюрник. Не съхранявайте нищо в уреда.
  - Този уред може да се използва от деца на възраст от 8 години нагоре и от лица с намалени физически, сетивни или умствени способности или с липса на опит и познания, ако са получили инструкции относно използването на уреда по безопасен начин и разбират свързаните с това опасности.
  - Почистването и поддръжката от страна на потребителя не трябва да се извършват от деца, освен ако те не са на възраст над 8 години и не са под надзор.
  - Децата трябва да бъдат наблюдавани, за да се гарантира, че не си играят с фритюрника.
  - Този фритюрник не е предназначен да се управлява с помощта на външен таймер или отделна система за дистанционно управление.
  - Използвайте вашия фритюрник само според указанията в това ръководство.
  - Не е предназначен за търговска употреба, а само за домашна.

## При пържене на въздух

- Фритюрникът работи само с горещ въздух. Никога не пълнете кошницата с олио или мазнина.
- Никога не използвайте фритюрника без поставена кошница.
- Не поставяйте във фритюрника храни с големи размери или метални прибори. Не препълвайте кошницата на фритюрника. Големи количества храна могат да докоснат реотаните и да създадат риск от пожар.
- Не докосвайте аксесоарите (включително основната скара) по време на или непосредствено след пържене на въздух. Не поставяйте във фритюрника хартия, картон, термоустойчива пластмаса или подобни материали. Никога не поставяйте хартия за печене или пергамент във фритюрника без храна отгоре. Циркулацията на въздуха може да доведе до повдигане на хартията и допирание на реотаните.
- Никога не поставяйте тънки и леки храни като корнфлекс във фритюрника и обръщайте внимание на парченцата храна. Циркулацията на въздуха също може да доведе до повдигане на тънки и леки храни или парчета храна и допирание на реотаните.
- Винаги използвайте термоустойчиви съдове. Бъдете изключително предпазливи, ако използвате съдове, които не са метални или стъклени.
- Дръжте фритюрника далеч от запалими материали (завеси, покривки и др.). Използвайте го върху плоска, стабилна, топлоустойчива повърхност, далеч от източници на топлина или течности.
- Незабавно изключете фритюрника и извадете щепсела от електрическата мрежа, ако видите, че излиза тъмен дим. Белият дим е нормален, причинен от нагряване на мазнина или разпръскване на храна, но тъмният дим означава, че храната гори или има проблем с електрическата верига. Изчакайте димът да се разсее, преди да извадите кошницата. Ако причината не е изгоряла храна, свържете се с отдела за поддръжка на клиенти (стр. 12).
- За да изключите фритюрника, натиснете  веднъж. Фритюрникът ще издаде звуков сигнал и всички бутони ще се изключат с изключение на , която ще се оцвети в оранжево.
- За да изключите, хванете щепсела и го издърпайте от контакта.
- Никога не издърпвайте захранващия кабел.
- Не оставяйте уреда без надзор, докато се използва.

## Удължителни кабели

Налични са по-дълги удължители, които могат да се използват, ако се внимава при работа с тях. Ако се използва по-дълъг удължител:

- Маркираната електрическа мощност на удължителя трябва да е поне толкова голяма, колкото е тази на фритюрника.

Кабелът трябва да бъде разположен така, че да не се свлича върху плота или масата, където може да бъде дръпнат от деца или да бъде препънат неволно.

Ако захранващият кабел е повреден, той трябва да бъде заменен от Aronast или от лица с подобна квалификация, за да се избегне опасност от токов удар или пожар. Моля, свържете се с отдела за обслужване на клиенти (стр. 12).

Съхранявайте уреда и неговия захранващ кабел на място, недостъпно за деца на възраст под 8 години.

## Щепсел и кабел (Фигура 2)

- Не оставяйте захранващия кабел (или удължител) да виси над ръба на маса или плот, нито да докосва горещи повърхности.

**Бележка:** Този фритюрник използва къс захранващ кабел, за да се намали рискът от заплитане или спъване. Използвайте удължителите внимателно. Маркираната електрическа номинална мощност на удължителя трябва да е толкова голяма, колкото е тази на фритюрника.

- Този фритюрник не е предназначен за работа с помощта на външен таймер или отделна система за дистанционно управление.

## Електромагнитни полета (ЕМП)

Фритюрникът **COSORI** отговаря на всички стандарти за електромагнитни полета (ЕМП). При правилно боравене и спазване на инструкциите в това ръководство за употреба, уредът е безопасен за използване въз основа на наличните днес научни доказателства.

**Бележка:** Елементите, обозначени със следния символ, могат да достигнат високи температури и с тях трябва да се работи внимателно:



**ВНИМАНИЕ: Гореща повърхност.**

## ЗАПАЗЕТЕ ТЕЗИ ИНСТРУКЦИИ





Този символ означава, че уредът не трябва да се изхвърля като домакински отпадък, а да се предаде в подходящо съоръжение за събиране на отпадъци за рециклиране. Правилното изхвърляне и рециклиране спомага за опазването на природните ресурси, човешкото здраве и околната среда.

За повече информация относно изхвърлянето и рециклирането на този уред се обърнете към местната община, службата за изхвърляне на отпадъци или магазина, в който сте закупили този уред.

Този уред е в съответствие с RoHS.

Този уред е в съответствие с Директива 2011/65/ЕС и нейните изменения за ограничаване на употребата на определени опасни вещества в електрическото и електронното оборудване.

## ОПОЗНАВАНЕ НА УРЕДА

Вашият фритюрник **COSORI** използва двигател за постоянен ток, който загрява уреда по-бързо, приготвя храната по-бързо и позволява прецизен контрол на температурата и вентилатора, така че храната ви да се приготвя точно както искате.

### Бележка:

- Не се опитвайте да отваряте горната част на фритюрника. Това не е капак.
- Кошницата и основната скара са изработени от алуминиев метал с незалепащо покритие.

## Диаграма на фритюрника (Фигура 1.1)

- |                        |                           |                          |
|------------------------|---------------------------|--------------------------|
| 1. Вход за въздух      | 5. Бутон за освобождаване | 8. Нагревателни елементи |
| 2. Екран за управление | 6. Дръжка на кошницата    | 9. Захранващ кабел       |
| 3. Силиконови тапи     | 7. Кошница                | 10. Изход за въздух      |
| 4. Основна скара       |                           |                          |

## Диаграма на дисплея (Фигура 1.1)

**Бележка:** Когато докоснете бутон, за да използвате дадена функция, той ще светне в оранжево, за да покаже, че е избран.

### Контролен панел

- |   |                                     |
|---|-------------------------------------|
| A. Повишаване/намаляване на температурата | D. Време за увеличаване/намаляване  |
| B. Функции за готвене                     | E. Старт/пауза                      |
| C. Включване/изключване                   | F. Функции за готвене в турбо режим |

## Функции за готвене (Фигура 1.1-G)

## Дисплей (Фигура 1.2)

H. Състояние на готвенето

J. Скорост на вентилатора (1–5)

I. Температура

K. Време

## Съобщения на дисплея (Фигура 1.2)

L. Готвене

N. Готово

M. Пауза

O. Извадете кошницата

# ПРЕДИ ПЪРВАТА УПОТРЕБА

## Настройка

**1.** Отстранете и изхвърлете всички опаковки от фритюрника, включително всички временни стикери и защитния капак, поставен върху щепсела.

**2.** Поставете фритюрника върху стабилна, равна и топлоустойчива повърхност. Дръжте далеч от места, които могат да бъдат повредени от парата (като стени или шкафове).

**Бележка:** Оставете 13 см място зад и над фритюрника. **[Фигура 3]** Оставете достатъчно място пред фритюрника, за да извадите кошницата.

**3.** Изийте добре кошницата и скарата, като използвате или съдомиялна машина, или небразивна гъба.

**4.** Избършете вътрешността и външността на фритюрника с леко навлажнена кърпа. Подсушете с кърпа.

**5.** Поставете скарата обратно в кошницата. Наклонете я, за да поставите първо едната ѝ страна, след което натиснете надолу другата.

**6.** Поставете кошницата във фритюрника.

## Проба

Пробното пускане ще ви помогне да се запознаете с фритюрника, да се уверите, че работи правилно, и да го почистите от евентуални остатъци.

**1.** Уверете се, че кошницата на фритюрника е празна, и включете уреда.

**2.** Натиснете **AIR FRY**. На дисплея ще се появят **"195°C"** и **"10 MIN"**.

**3.** Натиснете **▶||**, за да започнете. Когато приключите, фритюрникът ще издаде звуков сигнал и на дисплея ще се появи **"End"**.

**4.** Натиснете бутона за освобождаване на кошницата и я извадете. Оставете кошницата да се охлади напълно за 10-30 минути.

### Бележки:

- Внимавайте, когато обръщате кошницата след готвене, тъй като горещата скара може да изпадне и да създаде риск за безопасността.
- Не отвивайте дръжката на коша.

## Силиконови тапи

- Основната скара съдържа 4 силиконови тапи, изработени от безопасен за храните материал. Благодарение на тези тапи тя се закрепва на дъното на кошницата.
- Когато поставяте скарата в кошницата, наклонете, за да я поставите първо от едната страна, след което натиснете надолу от другата. **/Фигура 4/**

**Бележка:** Неправилното поставяне на скарата в кошницата може да доведе до повреда.

- Уверете се, че децата не играят със силиконовите запушалки и не ги поглъщат.

# ИЗПОЛЗВАНЕ НА ФРИТЮРНИКА

## Бележка:





- Не поставяйте нищо върху фритюрника. Това ще наруши въздушния поток и ще доведе до лоши резултати при пържене на въздух.

### [Фигура 5]

- Това е въздушен фритюрник. Не пълнете кошницата с олио, мазнина за пържене или каквато и да е течност.
- Когато изваждате кошницата от фритюрника, внимавайте за гореща пара.

## Подгръване

Препоръчваме предварително загряване, преди да поставите храната във фритюрника, освен ако той вече не е горещ. Храната няма да се сготви добре без предварително загряване.

1. Натиснете , за да включите дисплея.
2. Изберете **PREHEAT**. Дисплеят ще покаже "205°C" и "4 MIN".
3. По желание докоснете  или  за промяна на температурата. Времето ще се регулира автоматично.
4. Натиснете  за да стартирате подгръването.
5. Когато времето изтече, уредът ще издаде звуков сигнал и на дисплея ще изпише "End".

## Бележка:



- Ако за 30 минути не бъдат натиснати никакви бутони, уредът ще изчисти настройките и ще се изключи.
- Подгръването използва скорост на вентилатора 4.
- Когато регулирате температурата, времето ще се регулира автоматично въз основа на таблицата.

Температура	Време (в минути)
175°–230°C	4
115°–170°C	3
75°–110°C	2



## Функции за готвене

Използването на функцията за готвене е най-лесният начин за пържене на въздух. Функциите са програмирани с идеално време, температура и скорост на вентилатора за готвене на определени храни, вижте Таблицата за готвене (стр. 7). Времето и температурата на функциите за готвене AU могат да се регулират.

За да персонализирате функция за готвене:

1. Изберете бутона на функцията, която искате да персонализирате.
2. Натиснете  или  за промяна на функцията за време и температура.
3. За да запаметите, натиснете и задръжте бутона на функцията за 3 секунди, докато чуете звуков сигнал.

## Бележка:

- *Задръжте  или  за да увеличите рязко времето или температурата.*
- *Скоростта на вентилатора не може да се персонализира.*





Нулиране на всички функции за готвене:

- Задръжте  за 15 секунди.

## Турбо режими

- Функциите за готвене с турборежими (Air Fry, Roast, Grill, Frozen) приготвят храната бързо, като използват най-високата скорост на вентилатора (5).
- Препоръчваме ви да използвате основната скара за всички Turbo функции, за да се възползвате напълно от 360° въздушен поток при готвене.

# Пържене на въздух

1. Поставете основната скара в кошницата. Тя позволява на излишното олио да се стича на дъното на кошницата.  
**Бележка:** Скарата може да не се използва за някои рецепти, като например мъфини и хляб.
2. Загрейте предварително уреда (вижте стр. 6).
3. Когато фритюрникът издаде звуков сигнал и на дисплея се появи надпис "End", добавете храна в кошницата.
4. Изберете функция за готвене.  
**Бележка:** Функциите за готвене са програмирани с идеално време, температура и скорост на вентилатора за определени храни. Ако не е избрана друга функция, уредът ще премине по подразбиране към функцията Air Fry.
5. По желание променете температурата и времето с  или . Можете да го правите по всяко време на готвене.
6. Натиснете  ||, за да започнете пърженето.
7. Фритюрникът ще издаде звуков сигнал след приключване на работата. Дисплеят ще покаже **[Фигура 6]**  
По желание докоснете **WARM**. Натиснете  или , за да смените времето (1-60 минути).
8. Извадете кошницата от фритюрника, като внимавате за горещата пара. Използвайте щипки или топлоустойчиви прибори, за да извадите храната от кошницата.
9. Оставете да изстине, преди да я почистите

## Графика за готвене

**Бележка:** Резултатите могат да варират. За насоки и вдъхновение за готвене разгледайте приложението **VeSync** и книгата с рецепти.

Функция		Температура по подразбиране	Време по подразбиране	Температурен обхват	Времени обхват	Скорост на вентилатора
Турбо режими	Пържене на въздух	195°C	10 мин	150°–230°C	1–60 мин	5
	Печене	220°C	12 мин	175°–230°C	1–60 мин	5
	Грил	230°C	5 мин	220°–230°C	1–30 мин	5
	Замразени	200°C	14 мин	150°–230°C	1–30 мин	5
Претопляне		200°C	5 мин	150°–220°C	1–60 мин	4
Печене		165°C	20 мин	125°–205°C	1–60 мин	3
Дехидратиране ("DRY")		55°C	6 часа	35°–95°C	15 мин–24 часа	1
Втасване		30°C	1 час	30°–45°C	15 мин–12 часа	1
Подгряване		205°C	4 мин (автоматично регулиране)	150°–230°C	-	4
Поддържане на топлина ("WARM")		75°C	30 мин	-	1–60 мин	2

\*Вижте Съвети за готвене (стр. 8) за повече информация.

## Съвети за готвене

### Препълване

- Ако кошницата е препълнена, храната ще се сготви неравномерно.

### Използване на масло

- Добавянето на малко количество олио към храната ще я направи по-хрупкава. Използвайте не повече от 30 мл.
- Спрейовите за мазнина са отлични за равномерно нанасяне на малки количества върху хранителните продукти.

### Съвети

- Можете да пържите на въздух всякакви замразени храни или стоки, които са подходящи за печене във фурна.
- Функцията "Замразени" е идеална за малки или панирани продукти, като например хапки, кюфтета и други.
- За да приготвите торти, пайове или други изделия с пълнеж или тесто, поставете храната в топлоустойчив съд, преди да я сложите в кошницата.
- Пърженето на храни с високо съдържание на мазнини на въздух ще доведе до натрупване на мазнини под скарата. За да избегнете излишния дим по време на готвене, излейте капещата мазнина след готвене.
- Течномаринованите храни създават пръски и излишен дим. Подсушавайте тези храни, преди да ги пържите на въздух.
- Прегледайте таблицата за готвене, за да изберете идеалната функция за вашата рецепта (вижте стр. 7)



### Пържени картофи

- Добавете 8-15 мл олио, за да станат хрупкави.
- Когато приготвите пържени картофи от сурови, преди пържене накиснете неварените картофи във вода за 15 минути, за да отстраните нишестето. Подсушете ги с кърпа, преди да добавите маслото.
- Нарезете неварените картофи на по-малки парчета, за да станат по-хрупкави. Опитайте да ги нарежете на лентички с размери 0,6 на 7,6 см.



**Бележка:** За повече съвети и рецепти вижте приложението VeSync и уебсайта на COSORI.

## Още функции

### Превключване на температурни единици

- Задръжте **TEMP**  или  за 3 секунди.
- Единицата за температура ще се промени от Целзий на Фаренхайт.
- Повторете, за да превключите отново на градуси по Целзий.

### Пауза

- Натиснете  за спиране на готвенето. Фритюрникът ще спре да се нагрива и  ще мига, докато не докоснете  отново, за да продължите готвенето.
- След 30 минути бездействие фритюрникът ще се изключи.
- Тази функция ви позволява да поставите на пауза програмата за готвене, без да изваждате кошницата от фритюрника.

### Автоматично възобновяване

- Ако извадите кошницата, фритюрникът автоматично ще спре готвенето. Дисплеят ще се изключи временно като функция за безопасност.
- Когато върнете кошницата, фритюрникът автоматично ще възобнови готвенето въз основа на предишните ви настройки.

### Автоматично изключване

- Ако фритюрникът няма активни функции, той ще изчисти всички настройки и ще се изключи след 30 минути неактивност.

### Защита от прегряване

- Ако фритюрникът прегрее, той се изключва автоматично като функция за безопасност.
- Оставете фритюрника да изстине напълно, преди да го използвате отново.

# ГРИЖИ И ПОДДРЪЖКА

---

## **Бележка:**

- Винаги почиствайте кошницата на фритюрника и скарата след употреба.
  - Покриването на кошницата с фолио (с изключение на скарата) може да улесни почистването.
1. Изключете и извадете от електрическата мрежа фритюрника. Оставете го да изстине напълно, преди да го почистите. Издърпайте кошницата за по-бързо охлаждане.
  2. Ако е необходимо, избършете външната страна на фритюрника с влажна кърпа.
  3. Кошницата и скарата са подходящи за миене в съдомиялна машина. Можете също така да измиете кошницата и скарата с гореща сапунена вода и неабразивна гъба. Ако е необходимо, накснете ги.

**Бележка:** Кошницата и скарата са с незалепващо покритие. Избягвайте да използвате метални прибори и абразивни материали за почистване.

## АКСЕСОАРИ

---

За вашия фритюрник се предлагат допълнителни аксесоари и резервни части. За повече информация се свържете с Поддръжка на клиенти (вижте стр. 12).

## **4.** За упорита грес:

- a. В малка купа смесете 30 г сода за хляб и 15 мл вода, за да се получи паста за разнасяне.
- b. С помощта на гъба разнесете пастата върху кошницата и скарата и почистете. Оставете кошницата и скарата да престоят 15 минути, преди да изплакнете.
- c. Измийте кошницата със сапун и вода преди употреба.

## **5.** Почистете вътрешността на фритюрника с леко влажна, неабразивна гъба или кърпа. Не потапяйте във вода. Ако е необходимо, почистете нагревателната серпентина, за да отстраните остатъците от храна. **[Фигура 7]**

## **6.** Подсушете преди използване.

**Бележка:** Уверете се, че нагревателната серпентина е напълно суха, преди да включите фритюрника.

# ОТСТРАНЯВАНЕ НА НЕИЗПРАВНОСТИ

Проблем	Възможно решение
Фритюрникът не се включва.	Уверете се, че фритюрникът е включен към електрическата мрежа.
	Поставете кошницата плътно във фритюрника.
Храната не е напълно сготвена.	Поставете по-малки порции хранителни продукти в кошницата. Ако е препълнена, храната ще бъде недостатъчно сготвена.
	Увеличете температурата или времето за готвене.
Храната не е хрупкава след пържене на въздух.	Напръскването или намазването с четка на малко количество олио върху храната може да увеличи нейната хрупкавост (вижте Съвети за готвене, стр. 8).
Пържените картофи не са приготвени правилно.	Вижте Пържени картофи, стр. 8.
Кошницата не се плъзга здраво във фритюрника.	Уверете се, че кошницата не е препълнена с храна.
От фритюрника излиза бял дим или пара.	Възможно е фритюрникът да отделя бял дим или пара, когато го използвате за първи път или по време на готвене. Това е нормално.
	Уверете се, че кошницата и вътрешността на фритюрника са добре почистени и не са мазни.
	Готвенето на мазни храни ще доведе до събиране на мас под скарата. Това олио образува бял дим, а кошницата може да е по-гореща от обикновено. Това е нормално и не трябва да влияе на готвенето. Работете с кошницата внимателно.
От фритюрника излиза тъмен дим.	Незабавно изключете уреда от електрическата мрежа. Тъмният дим означава, че храната гори или има проблем с електрическата верига. Изчакайте димът да се разсее, преди да извадите кошницата. Ако причината не е изгоряла храна, свържете се с отдела за поддръжка на клиенти (вижте стр. 12).
Фритюрникът има мирис на пластмаса.	Всеки фритюрник може да има мирис на пластмаса от производствения процес. Това е нормално. Следвайте инструкциите за тестово пускане (стр. 5), за да се отървете от миризмата на пластмаса. Ако миризмата на пластмаса продължава да е налице, моля, свържете се с отдела за поддръжка на клиенти (вижте стр. 12).
Дисплеят показва код за грешка "E01/E21"	В температурния монитор има отворена верига. Свържете се с отдела за поддръжка на клиенти (вижте стр. 12).
Дисплеят показва код за грешка "E02/E22"	В температурния монитор има късо съединение. Свържете се с отдела за поддръжка на клиенти (вижте стр. 12).

**Ако проблемът ви не е посочен в списъка, моля, свържете се с отдела за поддръжка на клиенти (вижте стр. 12).**

# ГАРАНЦИОННА ИНФОРМАЦИЯ

<b>Име на уреда</b>	<b>Турбо Блейз Chef Edition 6-литров</b>
<b>Модел</b>	CAF-DC602-KEUR
<i>Препоръчваме ви да запишете идентификационния номер на поръчката и датата на покупката за справка.</i>	
<b>Дата на покупката</b>	
<b>ID на поръчката</b>	

## Ограничена гаранция за уредите на Levoit

### Две (2) години\* ограничена гаранция за потребителски уреди

Arovast Corporation ("Arovast") гарантира, че уредът ще бъде без дефекти в материала и изработката за **период от 2 години от датата на първоначалната покупка**. ("Период на ограничена гаранция"), при условие че уредът е бил използван в съответствие с инструкциите за употреба и грижа (в подходяща среда и при нормални обстоятелства).

*\*Тази гаранция не ограничава вашите права, които могат да бъдат предписани или предоставени от приложимите национални или регионални закони за защита на потребителите във вашия регион, като в тези случаи ограниченият гаранционен срок се удължава съгласно приложимите изисквания.*

### Ползите от ограничената ви гаранция

По време на периода на ограничената гаранция и при спазване на настоящата Политика за ограничена гаранция, Arovast по свое усмотрение (i) ще възстанови покупната цена, ако покупката е направена директно от онлайн магазина на Levoit, (ii) ще поправи всички дефекти в материала или изработката, (iii) ще замени уреда с друг уред на същата или по-висока стойност, или (iv) ще предостави кредит в магазина в размер на покупната цена.

### Кого обхваща?

Тази ограничена гаранция се отнася само за първоначалния потребител, закупил уреда, и не може да се прехвърля на нито един следващ собственик на уреда, независимо дали уредът е прехвърлил собствеността си по време на определения срок на ограничената гаранция. Първоначалният купувач трябва да предостави потвърждение на дефекта или неизправността и доказателство за датата на покупката, за да претендира за предимствата на ограничената гаранция.

### Внимавайте за неототоризирани търговци или продавачи

Тази ограничена гаранция не се отнася за уреди, закупени от неототоризирани търговци или продавачи. Ограничената гаранция на Arovast се разпростира само върху уреди, закупени от упълномощени търговци или продавачи, които са обект на контрол на качеството на Arovast и са се съгласили да спазват контрола на качеството. Моля, имайте предвид, че уредите, закупени от неототоризирани уебсайт или търговец, може да са фалшиви, използвани, дефектни или да не са предназначени за употреба във вашата страна. Можете да защитите себе си и своите уреди, като се уверите, че купувате само от Arovast или от нейните ототоризирани търговци.

Ако имате въпроси относно конкретен продавач или ако смятате, че може да сте закупили уреда си от неототоризиран такъв, моля, свържете се с нашия екип за поддръжка на клиенти.

### Какво не е включено?

- Нормално износване, включително нормално износване на частите, като контейнер за прах, филтър, ролкова четка, батерия и захранващ кабел, или повреда на килима или пода поради неправилна употреба.
- Ако доказателството за покупка е променено по какъвто и да е начин или е направено нечетливо.
- Ако номерът на модела, серийният номер или кодът на датата на производство на уреда са променени, премахнати или направени нечетливи.
- Ако уредът е бил променен от първоначалното си състояние.
- Ако уредът не е бил използван в съответствие с указанията

и инструкциите в ръководството за потребителя.

- Повреди, причинени от свързване на периферни устройства, допълнително оборудване или аксесоари, различни от препоръчаните в ръководството за потребителя.
- Повреди или дефекти, причинени от злоупотреба, злоупотреба, неправилна употреба или неправилна или неадекватна поддръжка.
- Повреди или дефекти, причинени от обслужване или ремонт на уреда, извършени от неототоризиран доставчик на услуги или от лице, различно от Arovast.
- Повреди или дефекти, възникнали по време на търговска употреба, употреба под наем или каквато и да е употреба, за която уредът не е предназначен.
- Ако устройството е било повредено, включително, но не само, при повреда от животни, мълниа, необичайно напрежение, пожар, природно бедствие, транспортиране, миене в съдомиялна машина или вода (освен ако в ръководството за потребителя изрично не е посочено, че уредът може да се мие в съдомиялна машина).
- Случайни и последващи щети.

- Повреди или дефекти, надвишаващи стойността на уреда.

### Заявяване на ограничена гаранция в 5 стъпки:

1. Уверете се, че вашият уред е в рамките на посочения ограничен гаранционен срок.
2. Уверете се, че разполагате с копие от фактурата и идентификационния номер на поръчката или доказателство за покупка.
3. Уверете се, че разполагате с вашия уред. НЕ изхвърляйте уреда си, преди да се свържете с нас.
4. Свържете се с нашия екип за поддръжка на клиенти.
5. След като нашият екип за поддръжка на клиенти одобри искането ви, моля, върнете уреда с копие от фактурата и идентификационния номер на поръчката.

### Единствено и изключително средство за защита

ГОРЕПОСОЧЕНАТА ОГРАНИЧЕНА ГАРАНЦИЯ ПРЕДСТАВЛЯВА ИЗКЛЮЧИТЕЛНАТА ОТГОВОРНОСТ НА AROVAST CORPORATION И ВАШЕТО ЕДИНСТВЕНО И ИЗКЛЮЧИТЕЛНО СРЕДСТВО ЗА ЗАЩИТА ПРИ ВСЯКО НАРУШЕНИЕ НА ГАРАНЦИЯТА ИЛИ ДРУГО НЕСЪОТВЕТСТВИЕ НА УРЕДА, ОБХВАНАТО ОТ НАСТОЯЩАТА ДЕКЛАРАЦИЯ ЗА ОГРАНИЧЕНА ГАРАНЦИЯ НА УРЕДА. ТАЗИ ОГРАНИЧЕНА ГАРАНЦИЯ Е ИЗКЛЮЧИТЕЛНА И ЗАМЕНЯВА ВСИЧКИ ДРУГИ ГАРАНЦИИ. НИКОЙ СЛУЖИТЕЛ НА AROVAST CORPORATION ИЛИ ДРУГА СТРАНА НЕ Е УПЪЛНОМОЩЕН ДА ДАВА КАКВИТО И ДА БИЛО ГАРАНЦИИ В ДОПЪЛНЕНИЕ КЪМ ОГРАНИЧЕНАТА ГАРАНЦИЯ В НАСТОЯЩАТА ДЕКЛАРАЦИЯ ЗА ОГРАНИЧЕНА ГАРАНЦИЯ НА УРЕДА.



## Отказ от ограничени гаранции

В МАКСИМАЛНАТА СТЕПЕН, ПРЕДВИДЕНА ОТ ПРИЛОЖИМОТО ЗАКОНОДАТЕЛСТВО, С ИЗКЛЮЧЕНИЕ НА ГАРАНЦИИТЕ, ДАДЕНИ В НАСТОЯЩАТА ПОЛИТИКА ЗА ОГРАНИЧЕНА ГАРАНЦИЯ НА УРЕДИТЕ, КОРПОРАЦИЯ AROVAST ПРЕДОСТАВА УРЕДИТЕ, КОИТО СТЕ ЗАКУПИЛИ ОТ КОРПОРАЦИЯ AROVAST, "ТАКИВА, КАКВИТО СА", И КОРПОРАЦИЯ AROVAST С НАСТОЯЩОТО СЕ ОТКАЗВА ОТ ВСИЧКИ ГАРАНЦИИ ОТ ВСЯКАКЪВ ВИД, НЕЗАВИСИМО ДАЛИ СА ИЗРИЧНИ ИЛИ ПОДРАЗБИРАЩИ СЕ, ЗАКОНОВИ ИЛИ ДРУГИ, ВКЛЮЧИТЕЛНО, НО НЕ САМО, ГАРАНЦИИ ЗА ПРОДАВАМЕЛОС, НЕНАРУШАВАНЕ НА ПРАВА И ПРИГОДНОСТ ЗА ОПРЕДЕЛЕНА ЦЕЛ.

## Ограничения на отговорността

В МАКСИМАЛНАТА СТЕПЕН, ПРЕДВИДЕНА ОТ ПРИЛОЖИМОТО ЗАКОНОДАТЕЛСТВО, В НИКАКЪВ СЛУЧАЙ AROVAST CORPORATION, НЕЙНИТЕ ФИЛИАЛИ ИЛИ ТЕХНИТЕ ЛИЦЕНЗОДАТЕЛИ, ДОСТАВЧИЦИ НА УСЛУГИ, СЛУЖИТЕЛИ, АГЕНТИ, СЛУЖИТЕЛИ ИЛИ ДИРЕКТОРИ НЯМА ДА НОСЯТ ОТГОВОРНОСТ ЗА:

- (a) ЩЕТИ ОТ ВСЯКАКЪВ ВИД, ПРОИЗТИЧАЩИ ОТ ИЛИ ВЪВ ВРЪЗКА С УРЕДИ, ЗАКУПЕНИ ОТ AROVAST CORPORATION, НАДВИШАВАЩИ ПОКУПНАТА ЦЕНА, ПЛАТЕНА ОТ КУПУВАЧА ЗА ТЕЗИ УРЕДИ, ИЛИ
- (b) КОСВЕНИ, СПЕЦИАЛНИ, СЛУЧАЙНИ, ПОСЛЕДВАЩИ ИЛИ НАКАЗАТЕЛНИ ЩЕТИ, ДОРИ АКО AROVAST CORPORATION ИЛИ НЯКОИ ОТ НЕЙНИТЕ ДОСТАВЧИЦИ Е БИЛ УВЕДОМЕН ЗА ВЪЗМОЖНОСТТА ИЛИ ВЕРОЯТНОСТТА ОТ ТАКИВА ЩЕТИ.

И НЕЗАВИСИМО ДАЛИ Е ПРИЧИНЕНА ОТ ДЕЛИКТ (ВКЛЮЧИТЕЛНО НЕБРЕЖНОСТ), НАРУШЕНИЕ НА ДОГОВОР, ИЛИ ДРУГО. НАШАТА ОТГОВОРНОСТ ПРИ НИКАКВИ ОБСТОЯТЕЛСТВА НЕ МОЖЕ ДА НАДВИШАВА ДЕЙСТВИТЕЛНАТА СУМА, ПЛАТЕНА ОТ ВАС ЗА ДЕФЕКТНИ УРЕД, НИТО НИЕ ПРИ НИКАКВИ ОБСТОЯТЕЛСТВА НЕ НОСИМ ОТГОВОРНОСТ ЗА КАКВИТО И ДА БИЛО ПОСЛЕДВАЩИ, СЛУЧАЙНИ, СПЕЦИАЛНИ ИЛИ НАКАЗАТЕЛНИ ЩЕТИ ИЛИ ЗАГУБИ, НЕЗАВИСИМО ДАЛИ СА ПРЕКИ ИЛИ КОСВЕНИ.

С ИЗКЛЮЧЕНИЕ НА СЛУЧАИТЕ, ОБХВНАТИ ОТ НАСТОЯЩОТО ИЗЯВЛЕНИЕ ЗА ОГРАНИЧЕНА ГАРАНЦИЯ НА УРЕДА, AROVAST CORPORATION НЕ НОСИ ОТГОВОРНОСТ ЗА РАЗХОДИ, СВЪРЗАНИ С ПОДМЯНАТА ИЛИ РЕМОНТА НА УРЕДИ, ЗАКУПЕНИ ОТ НЕЯ, ВКЛЮЧИТЕЛНО, НО НЕ САМО, РАЗХОДИ ЗА ТРУД, МОНТАЖ ИЛИ ДРУГИ РАЗХОДИ, НАПРАВЕНИ ОТ ПОТРЕБИТЕЛЯ, И ПО-СПЕЦИАЛНО ВСЯКАКВИ РАЗХОДИ, СВЪРЗАНИ С ДЕМОНТАЖА ИЛИ ПОДМЯНАТА НА КОЙТО И ДА Е УРЕД.

## Други права, които може да имате

НЯКОИ ЮРИСДИКЦИИ НЕ ПОЗВОЛЯВАТ: (1) ИЗКЛЮЧВАНЕ НА ПОДРАЗБИРАЩИ СЕ ГАРАНЦИИ; (2) ОГРАНИЧАВАНЕ НА ПРОДЪЛЖИТЕЛНОСТТА НА ПОДРАЗБИРАЩИТЕ СЕ ГАРАНЦИИ; И/ ИЛИ (3) ИЗКЛЮЧВАНЕ ИЛИ ОГРАНИЧАВАНЕ НА СЛУЧАЙНИ ИЛИ ПОСЛЕДВАЩИ ЩЕТИ; ТАКА ЧЕ ОТКАЗИТЕ ОТ ОТГОВОРНОСТ В ТАЗИ ПОЛИТИКА МОЖЕ ДА НЕ СЕ ПРИЛАГАТ ЗА ВАС. В ТЕЗИ ЮРИСДИКЦИИ ИМАТЕ САМО ПОДРАЗБИРАЩИТЕ СЕ ГАРАНЦИИ, КОИТО ИЗРИЧНО СЕ ИЗИСКВА ДА БЪДАТ ПРЕДОСТАВЕНИ В СЪОТВЕТСТВИЕ С ПРИЛОЖИМОТО ЗАКОНОДАТЕЛСТВО. ОГРАНИЧЕНИЯТА НА ГАРАНЦИИТЕ, ОТГОВОРНОСТТА И СРЕДСТВАТА ЗА ПРАВНА ЗАЩИТА СЕ ПРИЛАГАТ В МАКСИМАЛНАТА СТЕПЕН, РАЗРЕШЕНА ОТ ЗАКОНА.

ВЪПРЕКИ ЧЕ ТАЗИ ОГРАНИЧЕНА ГАРАНЦИЯ ВИ ДАВА КОНКРЕТНИ ПРАВА, МОЖЕ ДА ИМАТЕ И ДРУГИ ПРАВА ВЪВ ВАШАТА ЮРИСДИКЦИЯ. ТОВА ИЗЯВЛЕНИЕ ЗА ОГРАНИЧЕНА ГАРАНЦИЯ Е ПРЕДМЕТ НА ПРИЛОЖИМИТЕ ЗАКОНИ, КОИТО СЕ ОТНАСЯТ ЗА ВАС И УРЕДА. МОЛЯ, ПРЕГЛЕДАЙТЕ ЗАКОНИТЕ ВЪВ ВАШАТА ЮРИСДИКЦИЯ, ЗА ДА РАЗБЕРЕТЕ НАПЪЛНО ПРАВАТА СИ.

## Промени в тази политика

МОЖЕМ ДА ПРОМЕНИМ УСЛОВИЯТА И НАЛИЧНОСТТА НА ТАЗИ ОГРАНИЧЕНА ГАРАНЦИЯ ПО НАШЕ УСМОТРЕНИЕ, НО ВСИЧКИ ПРОМЕНИ НЯМА ДА ИМАТ ОБРАТНО ДЕЙСТВИЕ.

Тази гаранция се предоставя от:  
**AROAVAST CORPORATION**

## ПОДДРЪЖКА НА КЛИЕНТИ

Email: [info@cosori.bg](mailto:info@cosori.bg)

**0898 396 966**

\*Преди да се свържете с отдел "Поддръжка на клиенти", подгответе фактурата и идентификационния номер на поръчката си.

## ПОКАЖЕТЕ КАКВО ГОТВИТЕ

Надяваме се, че това е било полезно за вас. Нямаме търпение да видим резултати ви и смятаме, че ще искате да споделите впечатляващи снимки! Нашата общност ги очаква - просто изберете платформата, която искате да използвате, по-долу. Снимайте, отбелязвайте и хаштагвайте, COSORI готвачи!

[www.cosori.bg](http://www.cosori.bg)

@CosoriCooks



@Cosori







**COSORI**